



Installationsmanual



Gældende for Sirius og Polaris





Bemærkninger vedrørende driften

Kølemiddel.....	4
Forholdsregler.....	5
Krav til installatør.....	7

Installation

Sikker håndtering af det brændbare kølemiddel.....	7
Sikkerhedsforanstaltninger vedrørende installation og flytning af klimaanlægget.....	9
Valg af installationssted.....	10
Placering af inddel.....	11
Installation af inddel.....	12
Installation af uddel.....	18
Elektriske forbindelser.....	20
Vakuumpumpe.....	22
Lækagetest.....	23
Kontrol efter installation.....	23

Test og drift

Driftstest.....	23
-----------------	----

Dette klimaanlæg er ikke beregnet til brug af personer (herunder børn) med nedsatte fysiske, sensoriske eller mentale evner eller mangel på erfaring eller viden, medmindre de er under opsyn eller har modtaget vejledning i brugen af klimaanlægget af en person, der er ansvarlig for deres sikkerhed. Børn skal være under opsyn for at sikre, at de ikke leger med klimaanlægget.

Ved installation, forflytning eller vedligeholdelse skal du kontakte forhandleren eller det lokale servicecenter, så de kan hjælpe dig. Klimaanlægget skal installeres, flyttes eller vedligeholdes af en KMO-certificeret håndværker. Ellers kan det medføre alvorlig beskadigelse af klimaanlægget, personskade eller dødsfald.



Dette symbol angiver, at produktet ikke må bortskaffes sammen med andet husholdningsaffald i EU. For at forhindre eventuelle negative miljømæssige eller sundhedsskadelige konsekvenser pga. forkert bortskaffelse af affald skal klimaanlægget genanvendes forsvarligt, så materialerne genanvendes på bæredygtig vis. Hvis du skal bortskaffe dit brugte klimaanlæg, skal du afhænde det på en genbrugsplads eller kontakte forhandleren, hvor du købte det. De kan sørge for, at klimaanlægget genanvendes miljørigtigt.

R32: 675



FARE

Angiver en farlig situation, som, hvis den ikke undgås, medfører dødsfald eller alvorlig kvæstelse.



ADVARSEL

Angiver en farlig situation, som, hvis den ikke undgås, kan medføre dødsfald eller alvorlig kvæstelse.



FORSIGTIG

Angiver en farlig situation, som, hvis den ikke undgås, kan medføre mindre eller moderate kvæstelser.

BEMÆRK

Angiver vigtige, men ikke farerelaterede oplysninger, der bruges til at angive risikoen for materielle skader.



Angiver en fare, som tillægges et signalord såsom ADVARSEL eller FORSIGTIG.



Læs denne installationsvejledning omhyggeligt, inden klimaanlægget tages i drift.



Klimaanlægget indeholder den brændbare gas R32.

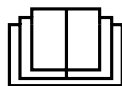

Inden du bruger klimaanlægget, skal du først læse brugervejledningen.



Inden du installerer klimaanlægget, skal du først læse installationsvejledningen.



Inden du reparerer klimaanlægget, skal du først læse servicevejledningen.

Figurerne i denne vejledning kan være forskellige fra de faktiske dele. Der henvises til de faktiske dele til orientering.



- For at klimaanlægget kan fungere, cirkulerer der et specielt kølemiddel rundt i systemet. Det anvendte kølemiddel er det fluorerede kølemiddel R32, som er et særligt rent kølemiddel. Det er brændbart og lugtfrit. Derudover kan det under visse betingelser føre til en eksplosion. Dog er kølemidlets brændbarhed meget lav. Det kan kun antændes ved hjælp af ild.



ADVARSEL



Drift og vedligeholdelse

- Børn må ikke lege med klimaanlægget.
- Tilslut ikke klimaanlægget til et forlængerkabel, da der kan opstå risiko for brand.
- Afbryd strømforsyningen når du rengør klimaanlægget. Ellers kan det forårsage elektrisk stød.
- Sprøjt ikke vand på indedelen. Det kan forårsage elektrisk stød eller fejlfunktion.
- Vedligeholdelse skal udføres af en uddannet installatør. Ellers kan det medføre personskeade eller beskadigelse af klimaanlægget.
- Før ikke fingre eller genstande ind i luftindtaget eller luftudtaget. Det kan medføre personskeade eller beskadigelse af klimaanlægget.
- Bloker ikke luftindtaget eller luftudtaget. Det kan medføre fejlfunktion.
- Hvis klimaanlægget anvendes under unormale forhold, kan det medføre fejlfunktion, elektrisk stød eller risiko for brand.
- Når du tænder eller slukker klimaanlægget ved hjælp af nøddriftskontakten, skal du trykke på denne knap med en ikke-ledende genstand.
- Du må ikke træde op på udedelens øverste panel eller lægge tunge genstande derpå. Det kan medføre personskeade eller beskadigelse af klimaanlægget.
- Installationen skal udføres af en uddannet installatør med KMO certifikat. Ellers kan det medføre personskeade eller beskadigelse af klimaanlægget.
- Sikkerhedsforskrifterne for elarbejde skal overholdes under installationen af klimaanlægget.
- Tilslut til korrekt strømforsyning og egnet afbryder.
- Der skal installeres en reparationsafbryder, der anvendes i forbindelse med service.
- Klimaanlægget skal jordforbindes korrekt. Forkert jordforbindelse kan medføre elektrisk stød.
- Sørg for, at strømforsyningen stemmer overens med kravet til klimaanlægget. En ustabil strømforsyning eller forkert tilslutning kan resultere i fejl eller ødelæggelse af de elektriske dele.
- Sørg for at afbryde strømforsyningen, inden du går videre med arbejde, der vedrører elektricitet og sikkerhed.
- Sæt ikke strøm til klimaanlægget, før installationen er afsluttet.



ADVARSEL



- Temperaturen i kølemiddelkredsløbet er høj, så derfor skal forbindelsesledningen holdes på afstand af kobberrøret.
- Klima anlægget skal installeres i overensstemmelse med det danske stærkstrømsreglement.
- Elinstallationer må kun udføres af en autoriseret installatør.
- Jordmodstanden skal overholde gældende krav til minimum modstand.
- Klima anlægget skal placeres således, at der er adgang til stikket.
- Vælg et sted, der er uden for børns rækkevidde og på afstand af dyr eller planter. Hvis dette ikke kan undgås, skal der af sikkerhedsmæssige årsager sættes et hegn op.
- Indedelen skal installeres tæt på væggen. Instruktioner til installation og brug af dette produkt stilles til rådighed af producenten.

ADVARSEL:

Brug ikke andre metoder til at fremskynde afrimningsprocessen eller til rengøring, bortset fra de metoder, som anbefales af producenten. Hvis der skulle være behov for reparation, skal du kontakte dit nærmeste autoriserede servicecenter.

Reparationer, som udføres af ufaglærte personer, kan være farlige.

Klima anlægget skal installeres i et rum, hvori der ikke findes antændelseskilder (f.eks. åben ild, tændte gasapparater eller et tændt elektrisk varmeapparat).

Må ikke punkteres eller brændes.

Klima anlægget skal installeres, betjenes og opbevares i et rum med et gulvareal, der er større end "X" m² (se Tabel 1) (gælder kun klima anlæg, der ikke er stationære klima anlæg). Klima anlægget indeholder den brændbare gas R32. Ved reparation skal producentens instruktioner strengt overholdes.

Vær opmærksom på, at kølemidler er lugtfri.

Læs specifikationer for kølemidler.

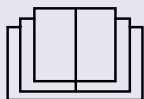



Uddannelseskrav til installatøren, der udfører installationen og vedligeholdelsen

- Alle installatører, der arbejder på kølemiddelsystemet, skal have en gyldig KMO certificering.

Bemærkninger vedrørende installation

- Det er ikke tilladt at bore hul i eller brænde forbindelsesrøret.
- Klimaanelægget skal installeres i et rum, der er større end rummets minimumsareal. Rummets minimumsareal er vist på mærkepladen eller i tabel 1.
- Der skal udføres en lækagetest efter installationen.

Tabel 1 - Rummets minimumsareal (m²)

Rummets minimumsareal (m ²)	Påfyldningsmængde (kg)	≤1,2	1,3	1,4	1,5	1,6	1,7	1,8	1,9	2	2,1	2,2	2,3	2,4	2,5
		Gulvstående	/	14,5	16,8	19,3	22	24,8	27,8	31	34,3	37,8	41,5	45,4	49,4
Vinduesmonteret	/	5,2	6,1	7	7,9	8,9	10	11,2	12,4	13,6	15	16,3	17,8	19,3	
Vægmonteret	/	1,6	1,9	2,1	2,4	2,8	3,1	3,4	3,8	4,2	4,6	5	5,5	6	
Loftsmonteret	/	1,1	1,3	1,4	1,6	1,8	2,1	2,3	2,6	2,8	3,1	3,4	3,7	4	

Bemærkninger vedrørende vedligeholdelse

- Sørg for, at vedligeholdelsesområdet er godt ventileret.
 - Der bør være kontinuerlig ventilation under vedligeholdelsen.
- Kontrollér, om der er antændelseskilder eller potentielle antændelseskilder i vedligeholdelsesområdet.
 - Åben ild er forbudt i vedligeholdelsesområdet.

Svejsning

Hvis du har behov for at skære eller svejse kølemiddelsystemets rør under vedligeholdelsen, skal du følge instruktionerne herunder:

- Sluk klimaanelægget, og afbryd strømforsyningen
 - Aftap kølemidlet
 - Vakuumpumpning
 - Rengør med N₂-gas
 - Skæring eller svejsning
 - Tag klimaanelægget til servicestedet til svejsning
- Kølemidlet må kun aftappes i dertil godkendte beholdere.
 - Sørg for, at der ikke er åben ild i nærheden af vakuumpumpens udgang, og at der er god ventilation i området.



■ Påfyldning af kølemiddel

- Brug udstyr til påfyldning af kølemiddel, der er særligt beregnet til R32. Sørg for, at forskellige kølemidler ikke blandes sammen.
- Kølemiddeltanken skal stå oprejst, når der fyldes kølemiddel på.
- Sæt mærkaten på klima anlægget, når påfyldningen er udført (eller endnu ikke udført).
- Fyld ikke for meget på. (Se tabel 1).
- Når påfyldningen er udført, skal der udføres en lækagetest inden testkørslen. Der skal udføres endnu en lækagetest, når tilslutningsslangerne er fjernet.

■ Sikkerhedsinstruktioner vedrørende transport og opbevaring

- Kontrollér ved hjælp af detektoren til brændbar gas, inden transportkassen aflæsses og åbnes.
- Brug af åben ild samt rygning er forbudt.
- Overhold lokale regler og love.



ADVARSEL



■ Overhold følgende sikkerhedsforanstaltninger for at opretholde sikkerheden.

- **Når klimaanlægget installeres eller flyttes, skal det sikres, at kølemiddelkredsløbet holdes frit for luft eller fremmedlegemer, bortset fra det specificerede kølemiddel.**
Enhver tilstedeværelse af luft eller fremmedlegemer i kølemiddelkredsløbet forårsager trykstigning eller brud på kompressoren, hvilket medfører kvæstelser.
- **Når klimaanlægget installeres eller flyttes, må der ikke påfyldes uegnet kølemiddel eller kølemiddel, som ikke stemmer overens med det på mærkepladen.**
Ellers kan det medføre unormal drift, forkert betjening, mekanisk fejlfunktion eller andre ulykker.
- **Når kølemidlet skal fjernes under flytning eller reparation af klimaanlægget, skal det sikres, at klimaanlægget er i køletilstand. Herefter lukkes ventilen helt på højtrykssiden (væskeventil). Ca. 30-40 sekunder herefter lukkes ventilen på lavtrykssiden helt (gasventilen). Stop klimaanlægget med det samme, og frakobl strømforsyningen. Bemærk, at den tid, som det tager at aftappe kølemidlet, ikke bør overskride 1 minut.**
Hvis aftapningen af kølemidlet tager for lang tid, kan der suges luft ind, som medfører trykstigning eller brud på kompressoren, hvilket medfører kvæstelser.
- **Under aftapningen af kølemidlet skal det sikres, at væskeventilen og gasventilen er helt lukkede, og at strømforsyningen er frakoblet, inden forbindelsesrøret frakobles.**
Hvis kompressoren starter, når stopventilen er åben og forbindelsesrøret endnu ikke er tilsluttet, suges der luft ind, som forårsager trykstigning eller brud på kompressoren, hvilket medfører havari.
- **Når klimaanlægget installeres, skal du sørge for, at forbindelsesrøret er sikkert tilsluttet, før kompressoren starter.**
Hvis kompressoren starter, når stopventilen er åben og forbindelsesrøret endnu ikke er tilsluttet, suges der luft ind, som forårsager trykstigning eller brud på kompressoren, hvilket medfører havari.
- **Det er forbudt at installere klimaanlægget på steder, hvor der kan være ætsende eller brændbar gas, der lækker.**
Hvis der er lækket gas omkring klimaanlægget, kan det forårsage en ulykke, bl.a. eksplosion.
- **Brug ikke forlængerledninger til elektriske forbindelser. Hvis elledningen ikke er lang nok, skal du kontakte et lokalt, autoriseret servicecenter og anmode om en ny, passende elledning.**
Forkerte tilslutninger kan medføre elektrisk stød eller brand.
- **Brug de specificerede ledningstyper til eltilslutningerne mellem inde- og udedelen. Fastgør ledningerne godt, så deres poler ikke udsættes for eksterne belastninger.**
Elledninger med utilstrækkelig kapacitet, forkerte ledningstilslutninger og ikke-fastgjorte ledningspoler kan medføre elektrisk stød eller brand.



■ Grundlæggende krav

Installation af klimaanlægget på følgende steder kan medføre fejlfunktion. Hvis dette ikke kan undgås, skal du rådføre dig med din lokale forhandler:

1. Steder med kraftige varmekilder, dampe, brændbare eller eksplosive gasser eller flygtige bestanddele, der spredes i luften.
2. Steder, hvor der er enheder, der udsender høje frekvenser (såsom svejsemaskiner, medicinsk udstyr).
3. Steder, hvor der er olie eller dampe i luften.
4. Steder, hvor der er svovlgasser til stede.
5. Andre steder med særlige betingelser.
6. Klimaanlægget må ikke installeres i vaskerum.
7. Klimaanlægget må ikke installeres på et ustabil eller bevægeligt grundlag (såsom en lastbil) eller i et korrosivt miljø (såsom en kemikaliefabrik).

■ Indedel

1. Der må ikke være nogen blokeringer i nærheden af luftindtaget.
2. Vælg et sted, hvor kondensvandet let kan udledes og ikke generer andre mennesker.
3. Vælg et sted, der er bekvemt i forhold til at tilslutte udedelen, og som er i nærheden af strømudtaget.
4. Vælg et sted, der er uden for børns rækkevidde.
5. Installationsstedet skal kunne modstå vægten af inddelen og ikke forøge støj- og vibrationsniveauet.
6. Installer ikke inddelen over elektriske apparater.

■ Udedel

1. Vælg et sted, hvor støj og luftudstrømning fra udedelen ikke påvirker naboerne.
2. Installationsstedet skal kunne modstå vægten af den udedelen.
3. Sørg for, at installationen udføres i overensstemmelse med kravene i dimensionsdiagrammet for installationen.
4. Vælg et sted, der er uden for børns rækkevidde og på afstand af dyr eller planter. Hvis dette ikke kan undgås, skal der af sikkerhedsmæssige årsager sættes et hegn op.

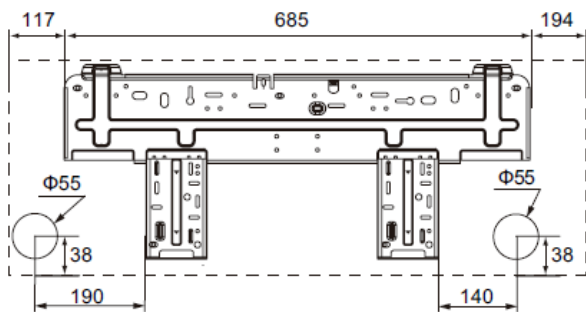
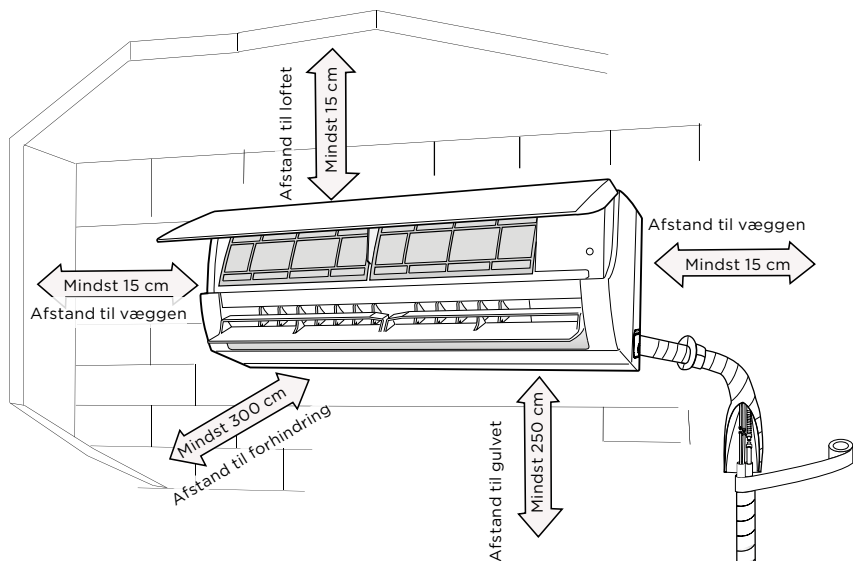

Enhed: mm

Model	B	H	D
09K/12K	996	301	225

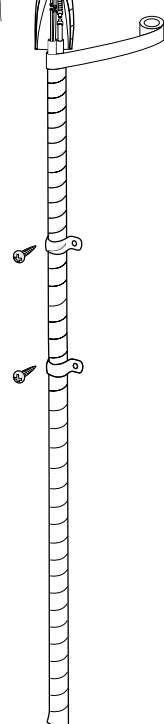



Trin 1: Valg af installationssted

Foreslå kunden et installationssted, og bekræft dette med kunden.

Trin 2: Monter vægmonteringsunderstøtningen

1. Anbring vægmonteringsunderstøtningen på væggen. Tilpas den vandret med vaterpasset, og afmærk skruehullerne på væggen.
2. Bor skruehullerne i væggen med slagboret (specifikationen på borehovedet skal være den samme som for rawlpluggen), og sæt rawlpluggene i hullerne.
3. Fastgør vægmonteringsunderstøtningen på væggen med selvskærende skruer (ST4.2X25TA), og kontrollér, om understøtningen er korrekt monteret ved at rykke i den. Hvis rawlpluggen er for lille, skal du bore et andet hul i nærheden.

Trin 3: Lav rørhullet

1. Vælg rørhullets placering i overensstemmelse med udløbsrørets retning. Rørhullet skal placeres en smule lavere end den vægmonterede understøtning som vist herunder.

YD:

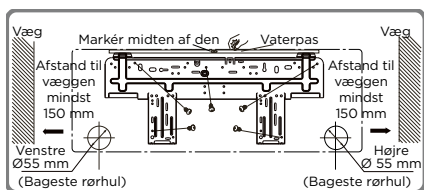

YE:

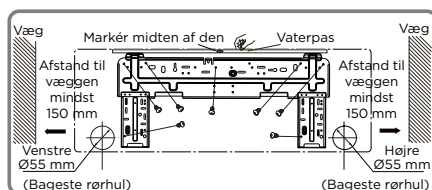

2. Lav et rørhul med diameter på $\text{Ø } 50$ eller $\text{Ø } 70$ på den valgte placering til udløbsrøret. For at røret kan dræne problemfrit skal rørhullet hælde en smule nedad på udendørs siden med en hældningsgrad på $5\text{-}10^\circ$.

Bemærk:

- Sørg for at begrænse støvdannelsen, og træf passende sikkerhedsforanstaltninger, når hullet laves.
- Rawlpluggene medfølger ikke og skal købes lokalt.

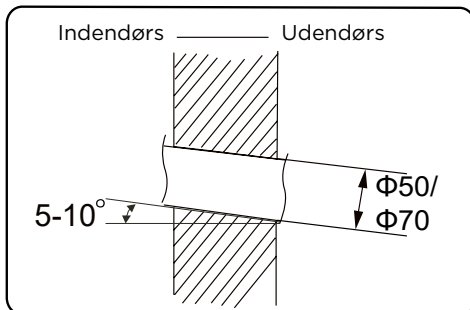



Trin 4: Udløbsrør

1. Røret kan føres ud i følgende retninger: højre, bagerst til højre, venstre eller bagerst til venstre.

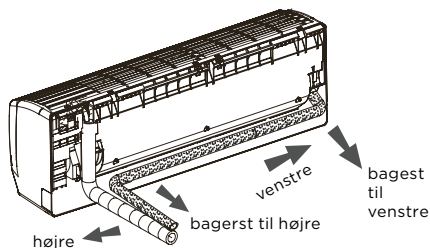

2. Når du vælger, om røret skal føres ud til højre eller venstre, skal du lave det tilsvarende hul nederst på kabinettet.

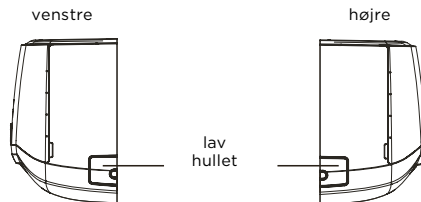

Trin 5: Tilslut indedelens rør

1. Før rørsamlingen ind i den tilsvarende åbning.
2. Forspænd omløbermøtrikken med hånden.
3. Tilpas momentet i henhold til oversigten herunder. Anbring fastnøglen på rørsamlingen, og anbring momentnøglen på omløbermøtrikken. Tilspænd omløbermøtrikken med momentnøglen.

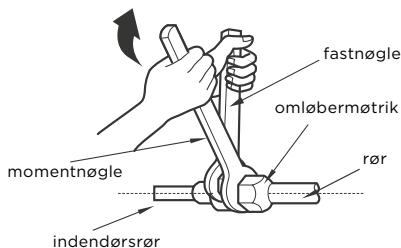
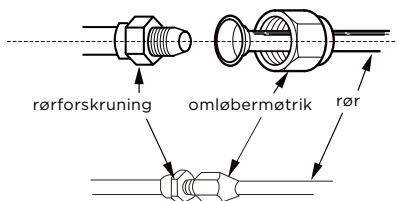

Omløbermøtrikkens diameter	Tilspændingsmoment (Nm)
1/4"	15-20
3/8"	30-40
1/2"	45-55
5/8"	60-65

4. Vikl indendørsrøret og samlingen på kølerøret om med rørisolering, og vikl tape omkring det.

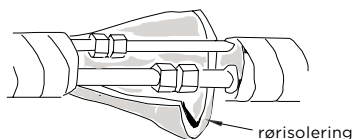



Trin 6: Installer drænslangen

1. Tilslut drænslangen til udløbsrøret på indedelen.
2. Vikl tape om samlingen.

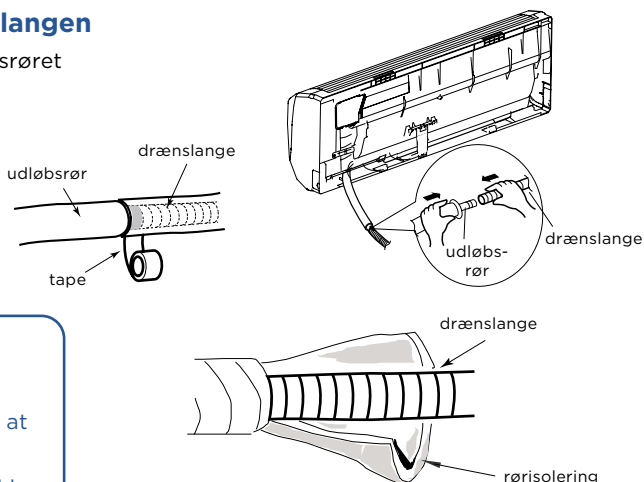

Bemærk:

- Vikl rørisolering om indendørsdrænslangen for at forhindre kondens.
- Rawlpluggene medfølger ikke.

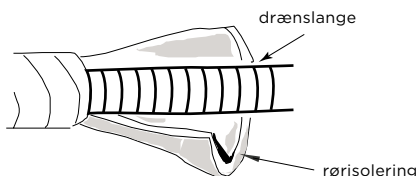

Trin 7: Tilslut indedelens kabler

1. Åbn panelet, fjern skruen på dækslet til kabelføringen, og fjern dækslet.
2. Sørg for, at strømkablet føres igennem kabelhullet bag på indedelen, og træk det så ud fra forside
3. Fjern kabelklemmen. Tilslut strømkablet til kabelpolen i overensstemmelse med farven. Tilspænd skruen, og fastgør strømkablet med en kabelklemme.
4. Sæt dækslet til kabelføringen på igen, og tilspænd skruen.
5. Luk panelet.

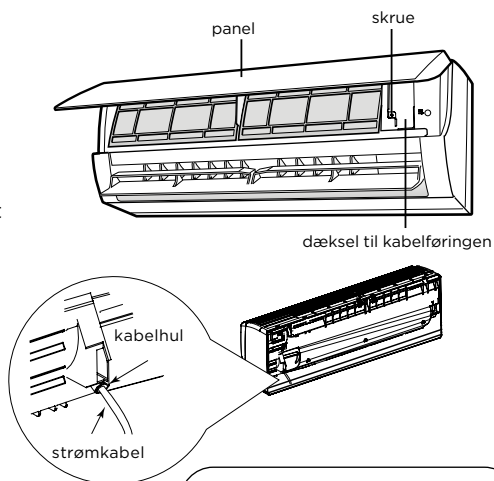

Bemærk: Kabeltavlen er kun til orientering. Der henvises til den faktiske kabeltavle i klimaanlægget.

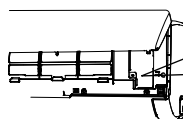

N(1)	2	3	⊕
blå	sort	brun	gul-grøn

Tilslutning til udedel



Bemærk:

- Alle autorisationskrævende el tilslutninger skal udføres af uddannet installatør
- Der skal altid monteres afbryder foran anlægget i form af godkendt reparations adskiller - Sikkerhedsafbryder

Trin 8: Tape røret op

1. Vikl tape om kølerøret, strømkablet og drænslangen.

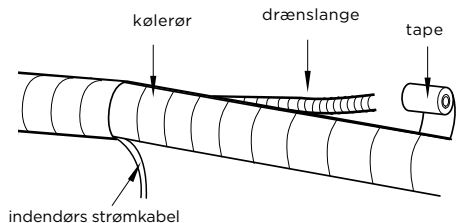
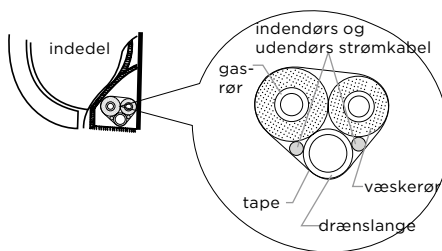

2. Sørg for at holde en vis længde drænslange og strømkabel tilbage til installationen, når du omvikler dem. Når du har omviklet dem tilstrækkeligt, skal du separere indendørsstrømkablet og derefter drænslangen.

3. Omvikl dem ensartet.
4. Væskerøret og gasrøret skal omvikles separat ved slutningen.

Bemærk:

- Strømkablet og styringskablet må ikke være snoede eller krydsede.
- Drænslangen skal omvikles nederst.



Trin 9: Anbring indedelen

1. Før de omviklede rør ind i vægrøret, og før dem igennem væghullet.
2. Anbring indedelen på vægmonteringsunderstøtningen.
3. Fyld hullet mellem rørene og væghullet med forseglingsgummi.
4. Fastgør vægrøret.
5. Kontrollér, om indedelen er installeret sikkert og tæt på væggen.

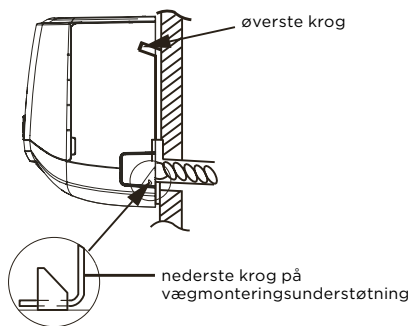
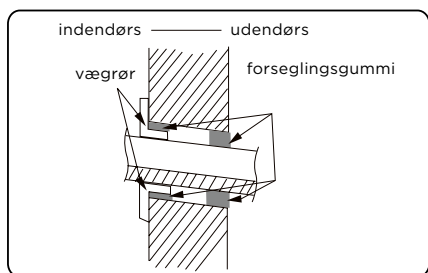

Bemærk:

- Drænslangen må ikke bøjes for meget for at forhindre, at der opstår en blokering.

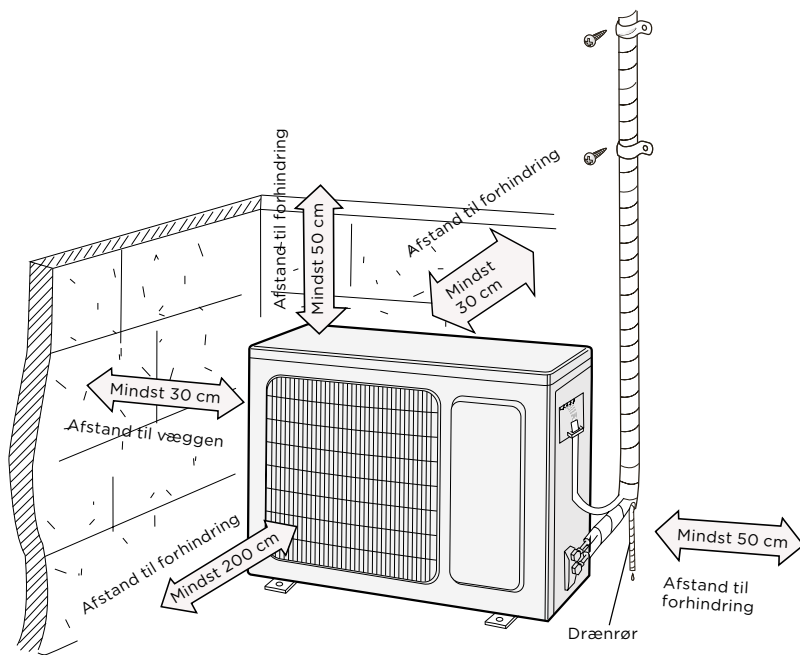



Trin 1: Fastgør udedelen på stabilt underlag

- Vælg installationsstedet i overensstemmelse med bygningens struktur.

Bemærk:

- Træf passende sikkerhedsforanstaltninger, når udedelen installeres.
- Sørg for, at understøtningen kan modstå mindst fire gange klimaanlæggets vægt.
- Udedelen skal installeres mindst 15 cm over jorden, så det er muligt at installere drænforbindelsen.

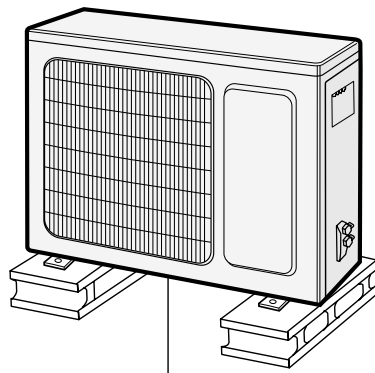

mindst 15 cm over jorden

Trin 2: Installer drænforbindelsen

1. Tilslut drænforbindelsen på udedelen til hullet på kabinettet som vist på billedet herunder.
2. Tilslut drænslangen til drænafløbet.

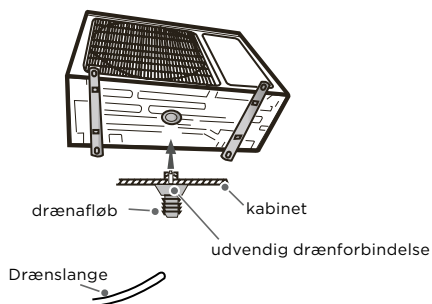

Trin 3: Fastgør udedelen

1. Anbring udedelen på understøtningen.
2. Fastspænd bolte i fodhullerne på udedelen.

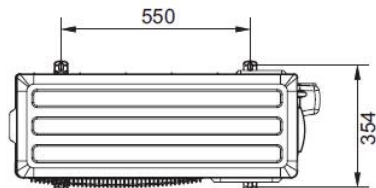



Trin 4: Forbind rørene på inde- og udedel

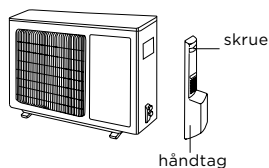

1. Fjern skruen på højre side af udedelen, og fjern derefter afdækningen.

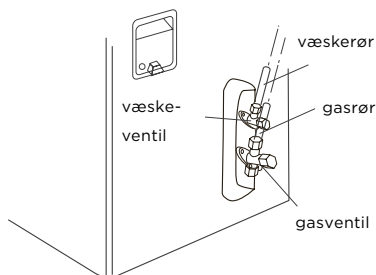

2. Fjern ventilens skruenhætte, og før rørforskrningen mod røråbningen.

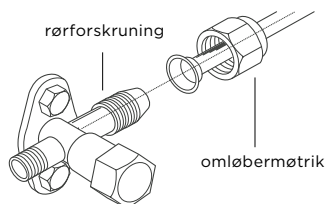

3. Forspænd omløbermøtrikken med hånden.
4. Tilspænd omløbermøtrikken med momentnøglen i henhold til oversigten herunder.

Omløbermøtrikkens diameter	Tilspændingsmoment (Nm)
1/4"	15-20
3/8"	30-40
1/2"	45-55
5/8"	60-65



Trin 5: Tilslut elledningen på udedelen

1. Fjern ledningsklemmen. Tilslut strømforsyningsledningen og signalstyringsledningen til ledningsklemme i overensstemmelse med farven. Fastgør dem med skruer.

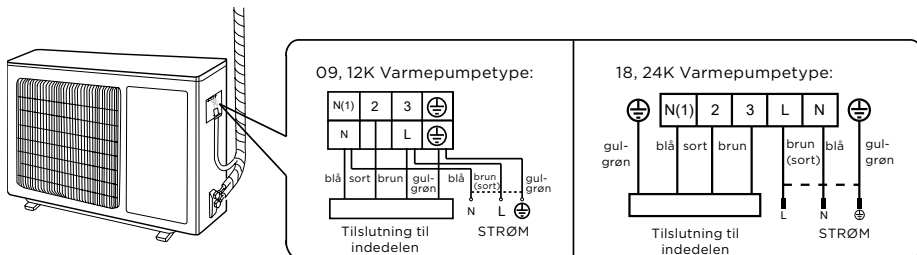

Bemærk: Ledningstavlen er kun til orientering. Der henvises til den faktiske ledningstavle i klimaanlægget.

2. Fastgør strømforsyningskabel og signalstyringskabel med ledningsklemmen.

Bemærk:

- Når skruen er blevet tilspændt, skal du trække let i kablet for at kontrollere, om den sidder godt fast.



Trin 6: Anbring rørene

1. Rørene skal anbringes langs væggen og være bøjede på passende vis og om muligt skjules. Den minimale bukkeradius for rørets bøjning er 10 cm.
2. Hvis udedelen sidder højere oppe end hullet i væggen, skal du lave en U-formet bøjning på røret, inden røret føres ind i rummet, så det forhindres, at der kommer regn ind i rummet.

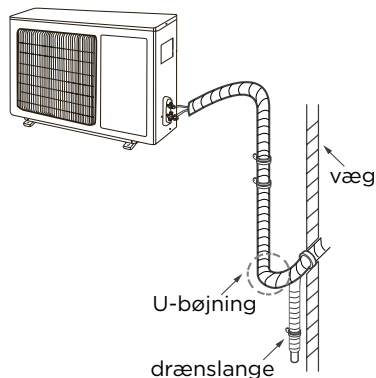

Bemærk:

- Højden på drænslangen, der føres gennem væggen, må ikke være højere end indedelen udgangsrørhul.
- Sørg for, at drænslangen hænger en smule skråt nedad. Drænslangen må ikke være bøjet eller hævet.

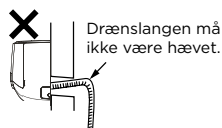
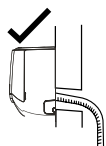

- Vandudløbet må ikke være placeret i vand, da anlægget ellers ikke kan dræne problemfrit.

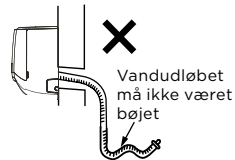
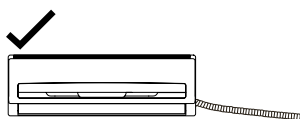
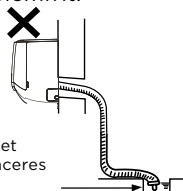



■ Brug af vakuumpumpen

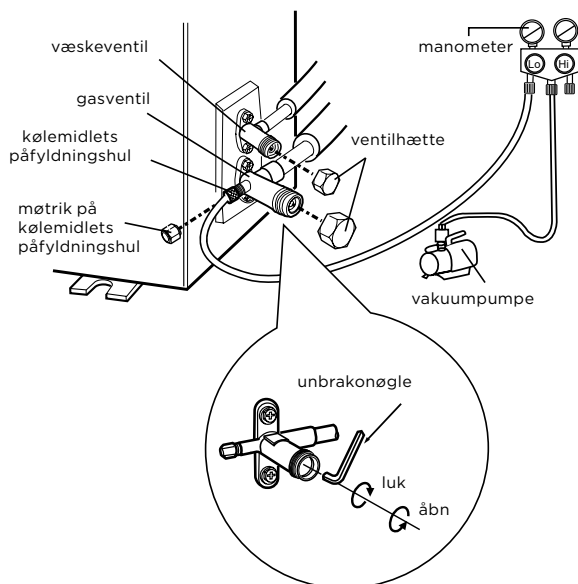

1. Fjern ventilhætterne på væskeventilen og gasventilen samt møtrikken på kølemidlets påfyldningshul.
2. Tilslut manometerslangen til kølemidlets påfyldningshul på gasventilen.
3. Tilslut nitrogenflasken til manometer og udfør derefter lækagetest. Efter lækagetest, fjernes nitrogenflaske og nitrogentryk i kølerør.
4. Tilslut vakuumpumpe og åben manometeret helt, og lad det køre i minimum 30 min. for at kontrollere, om manometerets tryk forbliver på $-0,1$ MPa.
5. Luk manometeret helt og sluk derefter vakuumpumpen, og lad den stå på denne måde i 1-2 min. for at kontrollere, om manometerets tryk forbliver på $-0,1$ MPa. Hvis trykket stiger, kan der være en lækage.
6. Åbn ventilindsatsen på væskeventilen og gasventilen helt med unbrakonøglen, fjern derefter manometeret.
7. Spænd skruehætterne på ventilerne og kølemidlets påfyldningshul til.



1. Med lækagedetektor:
Kontrollér, om der er en lækage med lækagedektoren.
2. Med sæbevand/lækagespray:
Hvis du ikke har en lækagedetektor til rådighed, skal du bruge sæbevand til at foretage lækagetesten. Påfør sæbevand på det mistænkte sted, og lad sæbevandet sidde på i mindst 3 min. Hvis der kommer luftbobler ud fra stedet, er der en lækage.



■ 1. Klargøring til testkørsel

- Kunden godkender klimaanlægget.
- Forklar kunden de vigtigste forhold vedrørende klimaanlægget.

■ 2. Metode til testkørsel

- Sæt strømmen til, tryk på knappen ON/OFF på fjernbetjeningen for at starte driften.
 - Tryk på knappen MODE for at vælge AUTO, COOL, DRY, FAN og HEAT for at kontrollere, om driften er normal eller ej.
 - Hvis omgivelsestemperaturen er lavere end 16 °C, kan klimaanlægget ikke starte kølingen.
-



Tak fordi du valgte et Altech kvalitetsprodukt

