

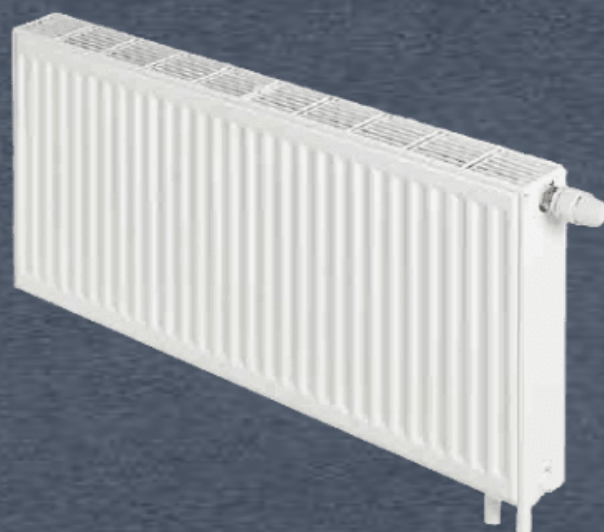

ALTECH RADIATORER

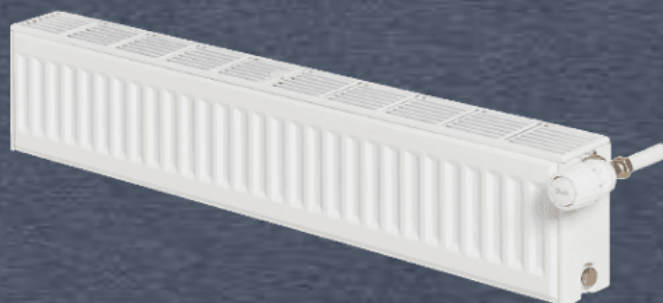

Produktdatablad



Altech radiatorer

PRODUKTERNE	1
SORTIMENT	
C4	
Type 11 – 400 mm	2
Type 11 – 500 mm	3
Type 11 – 600 mm	4
Type 11 – 900 mm	5
Type 22 – 300 mm	6
Type 22 – 400 mm	7
Type 22 – 500 mm	8
Type 22 – 600 mm	9
Type 22 – 900 mm	10
Type 33 – 300 mm	11
Type 33 – 400 mm	12
Type 33 – 500 mm	13
Type 33 – 600 mm	14
Type 33 – 900 mm	15
C4-200	
Type 22 – 200 mm	16
Type 33 – 200 mm	17
C6	
Type 11 – 600 mm	18
Type 22 – 400 mm	19
Type 22 – 500 mm	20
Type 22 – 600 mm	21
Type 33 – 500 mm	22
Type 33 – 600 mm	23
P4	
Type 22 – 400 mm	24
Type 22 – 500 mm	25
Type 22 – 600 mm	26
INSTALLATION	
C4	27
C4-200	28
C6	29
P4	30
ANBORINGER	31
VENTILER	32
IMI	33
Danfoss	34
TILBEHØR	
Vægbæringer	35
J bæringer	36
Endegavle	37
Topriste	38
Diverse	39
SÅDAN RENGØR DU DIN ALTECH RADIATOR	40
MONTERING I VÅDRUM	41



Altech radiatorer

PRODUKTERNE

	C4	C4-200	C6	P4
Produkt	Kompakt panelradiator			Panelradiator med plan forplade
Udstyr	Med toprist og gavle			Med plan forplade, toprist og gavle.
Medfølger	Monteringsvejledning, bærebøjler, prop, luftskrue samt L-bæringer med skruer og plugs			
Anboringer	4 x ½" standard		6 x ½" standard (2 x ½" sidevendte bund anboringer). Radiatoren er vendbar	4 x ½" standard
Bærebøjler	Ingen bærebøjler	2 stk. bærebøjler op til 1.600 mm længde, 3 stk. fra 1.800 mm længde	Ingen bærebøjler	2 stk. bærebøjler op til 1.600 mm længde, 3 stk. fra 1.800 mm længde
Emballage	Hver radiator er forsvarligt emballeret i kraftig kvalitets pap og derefter pakket i plastfolie. Radiatorens egenskaber er vist på den påsatte label: type - højde - længde			
Garanti	10 år, så længe installationsanvisningerne er fulgt.			
Overfladebehandling	Alle radiatorer er affedt, fosfateret, kataforetisk primet og pulverlakeret i RAL hvid 9016			
Varmefordelingsmåler	Velegnet til varmfordelingsmålere, både elektronisk og varmfordampningsmålere i henhold til EN834 & EN835			
Max. driftstryk	10 bar (testet ved 13 bar)			
Max. driftstemperatur	110 °C			
Norm	EN442-1:2014			
Typer	11 22 33	22 33	11/22/33	22
Højde	300 400 500 600 900 mm	200 mm	400 500 600 mm	
Længde	400 – 3.000 mm	400 – 2.000 mm	500 – 2.000 mm	400 – 1.600 mm
Dybde	61 100 158 mm	100 158 mm	100 mm	102 mm



Altech C4

ALTECH C4 SORTIMENT TYPE 11

Højde: 400 mm

BD nr.	Længde (mm)	Watt 75/65/20°C	Watt 55/45/20°C	Watt 60/40/20°C	Watt 55/35/20°C	Watt 70/40/20°C
326254104	400	270	138	138	109	169
326254106	600	406	208	208	163	254
326254108	800	541	277	277	218	339
326254110	1000	676	346	346	272	423
326254120	2000	1352	692	692	545	847



Altech C4

ALTECH C4 SORTIMENT TYPE 11

Højde: 500 mm

BD nr.	Længde (mm)	Watt 75/65/20°C	Watt 55/45/20°C	Watt 60/40/20°C	Watt 55/35/20°C	Watt 70/40/20°C
326255104	400	333	171	171	135	209
326255105	500	417	214	214	169	262
326255106	600	583	257	257	203	314
326255108	800	666	343	343	270	419
326255110	1000	833	428	428	338	524
326255112	1200	1000	514	514	405	628
326255114	1400	1166	600	600	473	733
326255115	1500	1250	643	643	507	785
326255116	1600	1333	685	685	541	838
326255118	1800	1499	771	771	608	942
326255120	2000	1666	857	857	676	1047



Altech C4

ALTECH C4 SORTIMENT TYPE 11

Højde: 600 mm

BD nr.	Længde (mm)	Watt 75/65/20°C	Watt 55/45/20°C	Watt 60/40/20°C	Watt 55/35/20°C	Watt 70/40/20°C
326256104	400	392	203	203	160	247
326256105	500	490	253	253	200	309
326256106	600	588	304	304	240	371
326256108	800	784	405	405	320	495
326256110	1000	980	507	507	400	618
326256112	1200	1176	608	608	480	742
326256114	1400	1372	709	709	560	865
326256116	1600	1568	810	810	640	989
326256120	2000	1960	1013	1013	800	1236



Altech C4

ALTECH C4 SORTIMENT TYPE 11

Højde: 900 mm

BD nr.	Længde (mm)	Watt 75/65/20°C	Watt 55/45/20°C	Watt 60/40/20°C	Watt 55/35/20°C	Watt 70/40/20°C
326259104	400	544	281	281	222	343
326259105	500	680	351	351	278	429
326259106	600	816	422	422	333	515



Altech C4

ALTECH C4 SORTIMENT TYPE 22

Højde: 300 mm

BD nr.	Længde (mm)	Watt 75/65/20°C	Watt 55/45/20°C	Watt 60/40/20°C	Watt 55/35/20°C	Watt 70/40/20°C
326263404	400	393	199	199	157	245
326263406	600	589	299	299	235	367
326263408	800	786	399	399	313	489
326263410	1000	982	499	499	392	612
326263412	1200	1178	598	598	470	734
326263414	1400	1375	698	648	548	857
326263415	1500	1473	748	748	587	918
326263416	1600	1571	798	798	627	979
326263418	1800	1768	898	898	705	1101
326263420	2000	1964	997	997	783	1224
326263425	2500	2455	1247	1247	979	1530
326263430	3000	2946	1496	1496	1628	1836



Altech C4

ALTECH C4 SORTIMENT TYPE 22

Højde: 400 mm

BD nr.	Længde (mm)	Watt 75/65/20°C	Watt 55/45/20°C	Watt 60/40/20°C	Watt 55/35/20°C	Watt 70/40/20°C
326264406	600	747	379	379	297	465
326264408	800	996	505	505	396	620
326264410	1000	1245	631	631	496	775
326264412	1200	1494	758	758	595	930
326264414	1400	1743	884	884	694	1085
326264415	1500	1868	947	947	743	1162
326264416	1600	1992	1010	1010	793	1240
326264418	1800	2241	1137	1137	892	1395
326264420	2000	2490	1263	1263	991	1550
326264422	2200	2739	1389	1389	1090	1705
326264424	2400	2988	1515	1515	1189	1860
326264425	2500	3113	1579	1579	1239	1937
326264430	3000	3735	1894	1894	2060	2325



Altech C4

ALTECH C4 SORTIMENT TYPE 22

Højde: 500 mm

BD nr.	Længde (mm)	Watt 75/65/20°C	Watt 55/45/20°C	Watt 60/40/20°C	Watt 55/35/20°C	Watt 70/40/20°C
326265404	400	598	303	303	237	372
326265405	500	474	378	378	297	465
326265406	600	896	454	454	356	557
326265407	700	1046	530	530	415	650
326265408	800	1195	605	605	475	743
326265409	900	1345	681	681	534	836
326265410	1000	1494	757	757	593	929
326265411	1100	1643	832	832	653	1022
326265412	1200	1793	908	908	712	1115
326265413	1300	1942	984	984	772	1208
326265414	1400	2092	1059	1059	831	1301
326265415	1500	2241	1135	1135	890	1394
326265416	1600	2390	1211	1211	950	1486
326265418	1800	2689	1362	1362	1068	1672
326265420	2000	2988	1513	1513	1187	1858
326265422	2200	3287	1665	1665	1306	2044
326265424	2400	3586	1740	1740	1424	2230
326265425	2500	3586	1892	1892	1484	2323
326265430	3000	4482	2270	2270	1780	2787



Altech C4

ALTECH C4 SORTIMENT TYPE 22

Højde: 600 mm

BD nr.	Længde (mm)	Watt 75/65/20°C	Watt 55/45/20°C	Watt 60/40/20°C	Watt 55/35/20°C	Watt 70/40/20°C
326266404	400	693	350	350	275	430
326266405	500	866	438	438	343	538
326266406	600	1039	526	526	412	646
326266407	700	1212	613	613	481	753
326266408	800	1386	701	701	549	861
326266409	900	1559	788	788	618	968
326266410	1000	1732	876	876	687	1076
326266411	1100	1905	964	964	755	1184
326266412	1200	2078	1051	1051	824	1291
326266413	1300	2252	1139	1139	893	1399
326266414	1400	2425	1226	1226	961	1506
326266415	1500	2598	1314	1314	1030	1614
326266416	1600	2771	1401	1401	1099	1722
326266418	1800	3118	1577	1577	1236	1937
326266420	2000	3464	1752	1752	1373	2152
326266422	2200	3810	1927	1927	1511	2367
326266424	2400	4157	2102	2102	1648	2582
326266425	2500	4330	2190	2190	1717	2690
326266430	3000	5196	2628	2628	2060	3228



Altech C4

ALTECH C4 SORTIMENT TYPE 22

Højde: 900 mm

BD nr.	Længde (mm)	Watt 75/65/20°C	Watt 55/45/20°C	Watt 60/40/20°C	Watt 55/35/20°C	Watt 70/40/20°C
326269404	400	958	482	482	377	593
326269405	500	1198	602	602	471	741
326269406	600	1437	722	722	565	889
326269407	700	1677	843	843	659	1037
326269408	800	1916	963	963	754	1185
326269410	1000	2395	1204	1204	942	1482
326269412	1200	2874	1445	1445	1130	1778



Altech C4

ALTECH C4 SORTIMENT TYPE 33

Højde: 300 mm

BD nr.	Længde (mm)	Watt 75/65/20°C	Watt 55/45/20°C	Watt 60/40/20°C	Watt 55/35/20°C	Watt 70/40/20°C
326263610	1000	1349	690	690	543	844
326263614	1400	1889	965	965	760	1182



Altech C4

ALTECH C4 SORTIMENT TYPE 33

Højde: 400 mm

BD nr.	Længde (mm)	Watt 75/65/20°C	Watt 55/45/20°C	Watt 60/40/20°C	Watt 55/35/20°C	Watt 70/40/20°C
326264610	1000	1711	879	879	687	1070
326264614	1400	2395	1222	1222	962	1498



Altech C4

ALTECH C4 SORTIMENT TYPE 33

Højde: 500 mm

BD nr.	Længde (mm)	Watt 75/65/20°C	Watt 55/45/20°C	Watt 60/40/20°C	Watt 55/35/20°C	Watt 70/40/20°C
326265608	800	1645	838	838	659	1027
326265609	900	1850	943	943	741	1155
326265610	1000	2056	1047	1047	823	1284
326265612	1200	2467	1257	1257	988	1541
326265614	1400	2878	1466	1466	1153	1797
326265616	1600	3290	1676	1676	1317	2054



Altech C4

ALTECH C4 SORTIMENT TYPE 33

Højde: 600 mm

BD nr.	Længde (mm)	Watt 75/65/20°C	Watt 55/45/20°C	Watt 60/40/20°C	Watt 55/35/20°C	Watt 70/40/20°C
326266608	800	1911	972	972	764	1192
326266609	900	2150	1094	1094	859	1341
326266610	1000	2389	1215	1215	955	1490
326266612	1200	2867	1458	1458	1146	1788
326266614	1400	3345	1701	1701	1336	2086
326266616	1600	3822	1944	1944	1527	2384



Altech C4

ALTECH C4 SORTIMENT TYPE 33

Højde: 900 mm

BD nr.	Længde (mm)	Watt 75/65/20°C	Watt 55/45/20°C	Watt 60/40/20°C	Watt 55/35/20°C	Watt 70/40/20°C
326269604	400	1334	662	662	516	818
326269605	500	1667	827	827	644	1022
326269606	600	2000	993	993	773	1227
326269607	700	2334	1158	1158	902	1431
326269608	800	2667	1324	1324	1031	1636
326269610	1000	3334	1655	1655	1289	2044
326269620	2000	6668	3310	3310	2579	4089
326269630	3000	10002	4965	4965	3866	6133



Altech C4-200

ALTECH C4-200 SORTIMENT TYPE 22

Højde: 200 mm

BD nr.	Længde (mm)	Watt 75/65/20°C	Watt 55/45/20°C	Watt 60/40/20°C	Watt 55/35/20°C	Watt 70/40/20°C
326262410	1000	641	335	335	264	409
326262412	1200	781	402	402	317	491
326262414	1400	911	469	469	370	573
326262416	1600	1042	536	536	422	655
326262418	1800	1172	603	603	475	737
326262420	2000	1302	670	670	528	818



Altech C4-200

ALTECH C4-200 SORTIMENT TYPE 33

Højde: 200 mm

BD nr.	Længde (mm)	Watt 75/65/20°C	Watt 55/45/20°C	Watt 60/40/20°C	Watt 55/35/20°C	Watt 70/40/20°C
326262610	1000	933	482	482	381	589
326262612	1200	1120	579	579	457	706
326262614	1400	1306	675	675	534	824
326262616	1600	1493	772	772	640	942
326262618	1800	1679	868	868	686	1059
326262620	2000	1866	965	965	762	1177



Altech C6

ALTECH C6 SORTIMENT TYPE 11

Højde: 600 mm

BD nr.	Længde (mm)	Watt 75/65/20°C	Watt 55/45/20°C	Watt 60/40/20°C	Watt 55/35/20°C	Watt 70/40/20°C
326286106	600	588	304	304	240	371
326286108	800	784	405	405	320	495
326286110	1000	980	507	507	400	618



Altech C6

ALTECH C6 SORTIMENT TYPE 22

Højde: 400 mm

BD nr.	Længde (mm)	Watt 75/65/20°C	Watt 55/45/20°C	Watt 60/40/20°C	Watt 55/35/20°C	Watt 70/40/20°C
326284406	600	747	379	379	297	465
326284408	800	996	505	505	396	620
326284410	1000	1245	631	631	496	775
326284412	1200	1494	758	758	595	930
326284414	1400	1743	884	884	694	1085
326284416	1600	1992	1010	1010	793	1240



Altech C6

ALTECH C6 SORTIMENT TYPE 22

Højde: 500 mm

BD nr.	Længde (mm)	Watt 75/65/20°C	Watt 55/45/20°C	Watt 60/40/20°C	Watt 55/35/20°C	Watt 70/40/20°C
326285405	500	747	378	378	297	465
326285406	600	896	454	454	356	557
326285408	800	1195	605	605	475	743
326285410	1000	1494	757	757	593	929
326285412	1200	1793	908	908	712	1115
326285414	1400	2092	1059	1059	831	1301
326285416	1600	2390	1211	1211	950	1486
326285418	1800	2689	1362	1362	1068	1672
326285420	2000	2988	1513	1513	1187	1858



Altech C6

ALTECH C6 SORTIMENT TYPE 22

Højde: 600 mm

BD nr.	Længde (mm)	Watt 75/65/20°C	Watt 55/45/20°C	Watt 60/40/20°C	Watt 55/35/20°C	Watt 70/40/20°C
326286405	500	866	438	438	343	538
326286406	600	1039	526	526	412	646
326286408	800	1386	701	701	549	861
326286410	1000	1732	876	876	687	1076
326286412	1200	2078	1051	1051	824	1291
326286414	1400	2425	1226	1226	961	1506
326286416	1600	2771	1401	1401	1099	1722
326286418	1800	3118	1577	1577	1236	1937
326286420	2000	3464	1752	1752	1373	2152



Altech C6

ALTECH C6 SORTIMENT TYPE 33

Højde: 500 mm

BD nr.	Længde (mm)	Watt 75/65/20°C	Watt 55/45/20°C	Watt 60/40/20°C	Watt 55/35/20°C	Watt 70/40/20°C
326285610	1000	2056	1047	1047	823	1284



Altech C6

ALTECH C6 SORTIMENT TYPE 33

Højde: 600 mm

BD nr.	Længde (mm)	Watt 75/65/20°C	Watt 55/45/20°C	Watt 60/40/20°C	Watt 55/35/20°C	Watt 70/40/20°C
326286610	1000	2389	1215	1215	955	1490
326286612	1200	2867	1458	1458	1146	1788



Altech P4

ALTECH P4 SORTIMENT TYPE 22

Højde: 400 mm

BD nr.	Længde (mm)	Watt 75/65/20°C	Watt 55/45/20°C	Watt 60/40/20°C	Watt 55/35/20°C	Watt 70/40/20°C
326274406	600	706	363	363	286	444
326274408	800	942	484	484	381	591
326274410	1000	1177	605	605	477	665
326274412	1200	1412	726	726	572	813



Altech P4

ALTECH P4 SORTIMENT TYPE 22

Højde: 500 mm

BD nr.	Længde (mm)	Watt 75/65/20°C	Watt 55/45/20°C	Watt 60/40/20°C	Watt 55/35/20°C	Watt 70/40/20°C
326275404	400	564	289	289	227	353
326275406	600	847	433	433	341	530
326275408	800	1129	577	577	455	707
326275410	1000	1411	722	722	568	884
326275412	1200	1693	866	866	682	1060
326275414	1400	1975	1010	1010	795	1237
326275415	1500	2117	1083	1083	852	1325
326275416	1600	2258	1155	1155	909	1414



Altech P4

ALTECH P4 SORTIMENT TYPE 22

Højde: 600 mm

BD nr.	Længde (mm)	Watt 75/65/20°C	Watt 55/45/20°C	Watt 60/40/20°C	Watt 55/35/20°C	Watt 70/40/20°C
326276404	400	654	333	333	262	408
326276406	600	980	499	499	393	612
326276408	800	1307	666	666	523	816
326276410	1000	1634	832	832	564	1020
326276412	1200	1061	999	999	785	1224
326276414	1400	2288	1165	1165	916	1428
326276415	1500	2451	1248	1248	981	1530
326276416	1600	2614	1332	1332	1047	1632



Altech C4

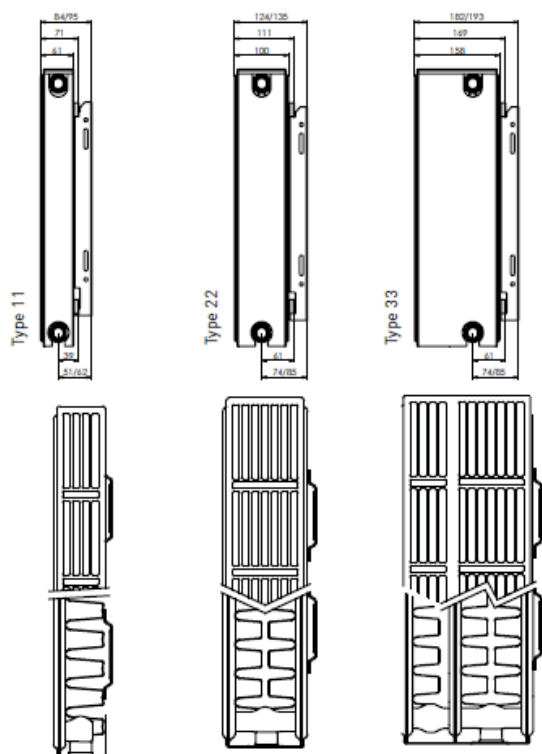

HØJDE		TYPE 11	TYPE 22	TYPE 33	CENTERAFSTAND
300	W	N/A	982	N/A	250
	Kg	N/A	16,80	N/A	
	l	N/A	3,70	N/A	
	m ²	N/A	3,51	N/A	
400	W	876	1.245	N/A	350
	Kg	12,78	22,87	N/A	
	l	2,34	4,67	N/A	
	m ²	2,95	4,92	N/A	
500	W	833	N/A	2.058	450
	Kg	16,24	N/A	43,40	
	l	2,80	N/A	8,33	
	m ²	3,80	N/A	9,49	
600	W	980	1.732	2.389	550
	Kg	19,70	35,00	52,20	
	l	3,25	6,60	9,80	
	m ²	4,66	7,74	11,61	
900	W	1.380	2.395	3.334	850
	Kg	29,30	51,60	77,30	
	l	4,80	9,70	14,50	
	m ²	7,22	11,97	17,96	
	n	1,29	1,35	1,37	

De medfølgende vægbeslag giver mulighed for to indstillinger af vægafstand, som begge er vist f.eks. 74/85

En442-1:2014 (W) 75/65/20°C

W = varmeydelse per meter / kg = vægt per meter / l = indhold per meter / m² = overflade per meter / n = eksponent

Producenten forbeholder sig ret til at ændre nogen af de specifikationer, der er vist i dette dokument, uden forudgående varsel.

Type 11

L	A
400	117
500-1600	150

L	A
1800-2000	150

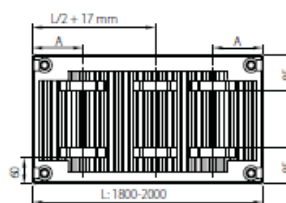
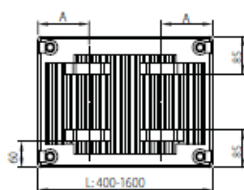

L: Længde

Type 22-33

L	A
400-1600	133

L	A
1800-3000	133

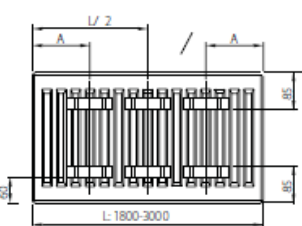
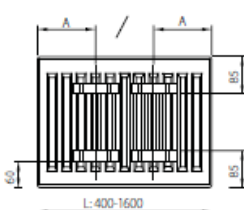

L: Længde



Altech C4-200

TYPE 22



TYPE 33

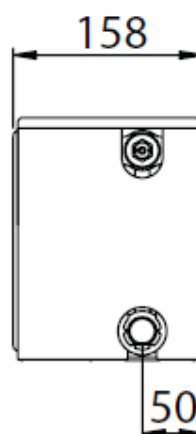

HØJDE		TYPE 22	TYPE 33	CENTERAF- STAND
200	W	651	933	150
	Kg	9,67	15,40	
	l	2,83	4,20	
	m ²	2,05	3,08	
	n	1,30	1,29	

En442-1:2014 (W) 75/65/20°C

*W = varmeydelse per meter / kg = vægt per meter / l = indhold per meter / m² = overflade per meter / n = eksponent
Producenten forbeholder sig ret til at ændre nogen af de specifikationer, der er vist i dette dokument, uden forudgående varsel.*

TYPE 22

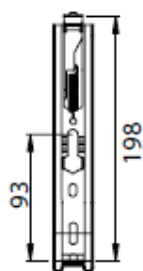

TYPE 33

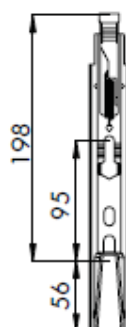



Altech C6

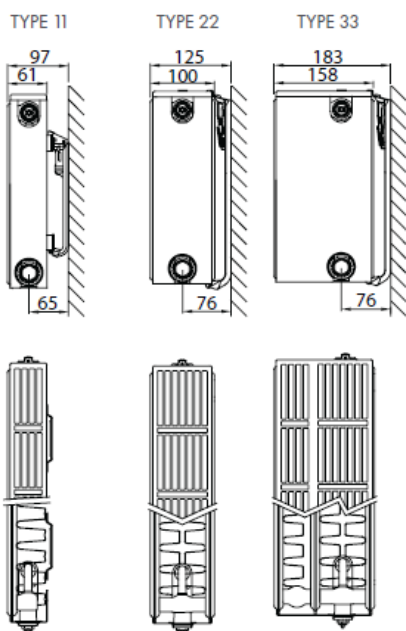

Type 11

L	A
400	117
500-1600	150

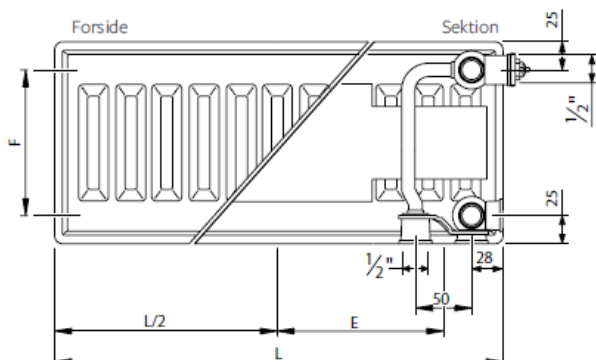
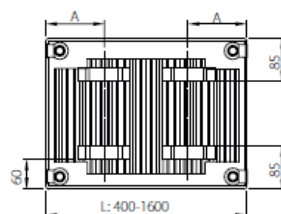

L (mm)	400	500	600	700	800	900	1000	1100	1200
E (mm)	147	197	247	297	347	397	447	497	547
L (mm)	1400	1600	1800	2000	2200	2400	2600	2800	3000
E (mm)	647	747	847	947	1047	1147	1247	1347	1447

L: Længde; F: Centerafstand = Højde - 50 mm;
Det anbefales at minimum afstanden fra radiator bund til gulv: er 120 mm.

Tilslutningsmuligheder: Se skema under de enkelte produkter

HØJDE		TYPE 11	TYPE 22	TYPE 33	CENTERAFSTAND
400	W	676	1.245	1.711	350
	Kg	12,78	22,87	34,30	
	l	2,34	4,67	6,87	
	m ²	2,95	4,92	7,38	
	n	1,31	1,33	1,32	
500	W	833	1.494	2.056	450
	Kg	16,24	29,93	43,40	
	l	2,80	5,63	8,33	
	m ²	3,80	6,33	9,49	
	n	1,30	1,33	1,32	
600	W	980	1.732	2.389	550
	Kg	19,70	35,00	52,20	
	l	3,25	6,60	9,80	
	m ²	4,66	7,74	11,61	
	n	1,29	1,33	1,32	

W = varmeydelse per meter / kg = vægt per meter / l = indhold per meter / m² = overflade per meter / n = eksponent
Producenten forbeholder sig ret til at ændre nogen af de specifikationer, der er vist i dette dokument, uden forudgående varsel.



Altech P4

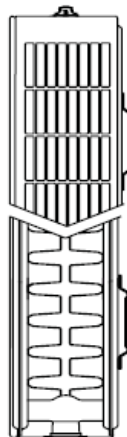
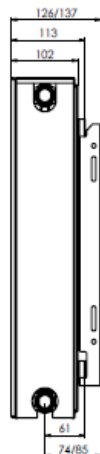

De medfølgende vægbeslag giver mulighed for to indstillinger af vægafstand, som begge er vist f.eks. 74/85

HØJDE		TYPE 22	CENTERAF- STAND
400	W	1.177	350
	Kg	26,40	
	l	4,67	
	m ²	4,92	
	n	1,30	
500	W	1.411	450
	Kg	33,20	
	l	5,63	
	m ²	6,33	
	n	1,31	
600	W	1.634	550
	Kg	40,00	
	l	6,60	
	m ²	7,74	
	n	1,32	

En442-1:2014 (W) 75/65/20° C

W = varmeydelse per meter / kg = vægt per meter / l = indhold per meter / m² = overflade per meter / n = eksponent

Producenten forbeholder sig ret til at ændre nogen af de specifikationer, der er vist i dette dokument, uden forudgående varsel.

Type 22

L	A
600-1600	133

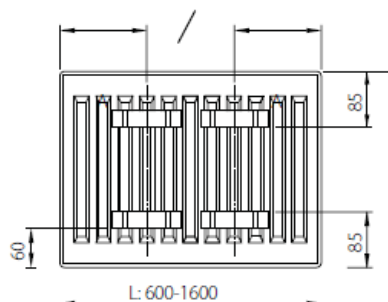



Altech radiatorer

ANBORINGER

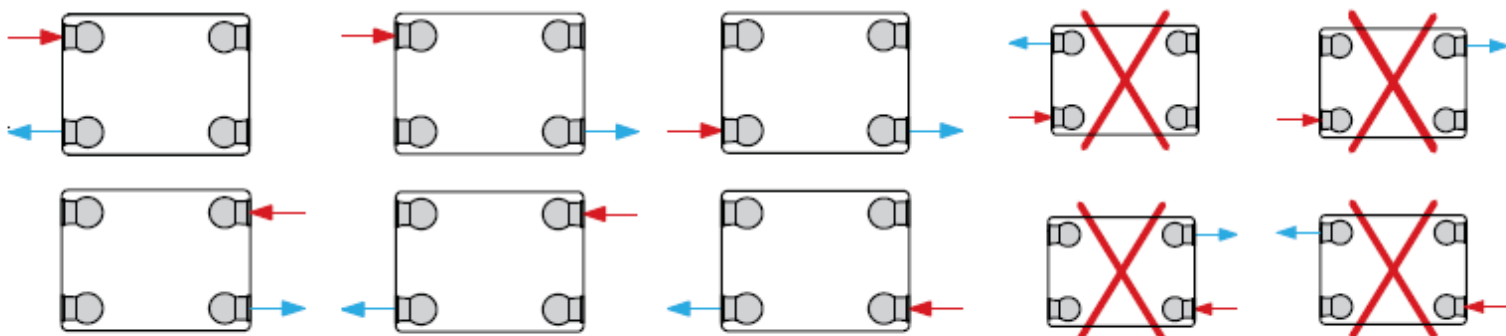

Venstrehængt radiator

Type 22

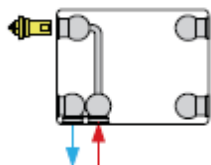

Radiator set forfra

Højrehængt radiator

Type 22

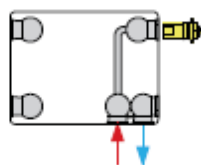

Radiator set forfra

Bemærk: Ved tilslutning som kompakt radiator - skal indsatsen fjernes - begge nedre plastik propper fjernes og erstattes med messing propper.



Altech radiatorer

VENTILER

Følgende ventiler kan benyttes til Altech radiatorer

BD nr.	Beskrivelse
323492005	IMI Heimeier ventilindsats, blå, normal, R4221
403229315	Danfoss RA-N ventilindsats, rød, normal, 013G7380
403229415	Danfoss RA-U ventilindsats, gul, lille, 013G7381





Altech radiatorer

p-band [xp] 1,0 K

Information leveret af Heimeier

p-band [xp] 2,0 K

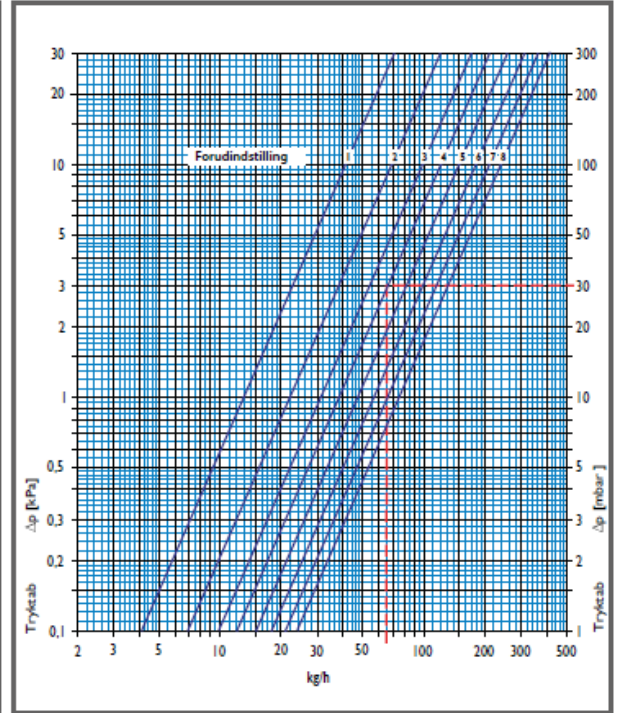
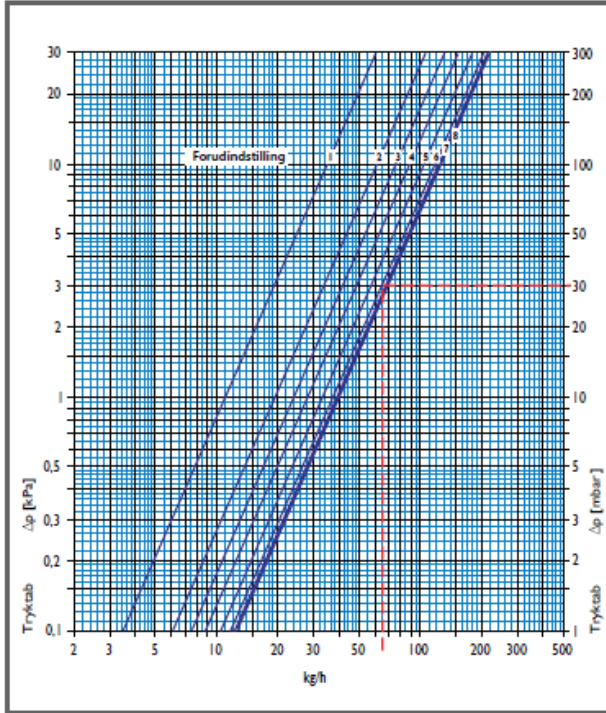

Radiator med integreret ventil uden tilslutningsstilbehør			Forindstilling								Tilladelig dritts-temperatur TB* [°C]	Tilladelig dritts-tryk PB [bar]	Tilladelig differenstryk hvor ventilen stadig lukker Δp [bar]		
			Thermostatisk indsats										Therm. hoved	EMO T/NC EMOtes/NC EMO I/3 EMO EBL/LON	EMO T/NO EMOtes/NO
Termostatisk indsats og termostatisk hoved	p-band xp 1,0 K	K _v værdi [m ³ /h]	0,12	0,19	0,24	0,28	0,33	0,37	0,39	0,40	120	10	4,0	2,7	3,5
	p-band xp 2,0 K	K _v værdi [m ³ /h]	0,13	0,22	0,31	0,38	0,47	0,57	0,66	0,75					
		k _{vs} værdi [m ³ /h]	0,16	0,27	0,38	0,43	0,65	0,98	1,23	1,43					
		Strømnings tolerance ± [%]	40	30	25	23	17	15	12	10					

* med beskyttelseskappe eller aktuator 100 °C.

Beregningseksempel

Mål: Indstillingsområde

Givet: Ydelse $\dot{Q} = 1135 \text{ W}$
 Temperaturspredning $\Delta t = 15 \text{ K (65/50 °C)}$
 Trykfald radiator med integreret ventil $\Delta p_v = 30 \text{ mbar}$

Løsning: Gennemstrømningshastighed $\dot{m} = \frac{\dot{Q}}{c \cdot \Delta t} = \frac{1135}{1,163 \cdot 15} = 65 \text{ kg/h}$

Indstillingsområde fra diagram
 Ved p-band 1,0 K: 6
 Ved p-band 2,0 K: 4



Altech radiatorer

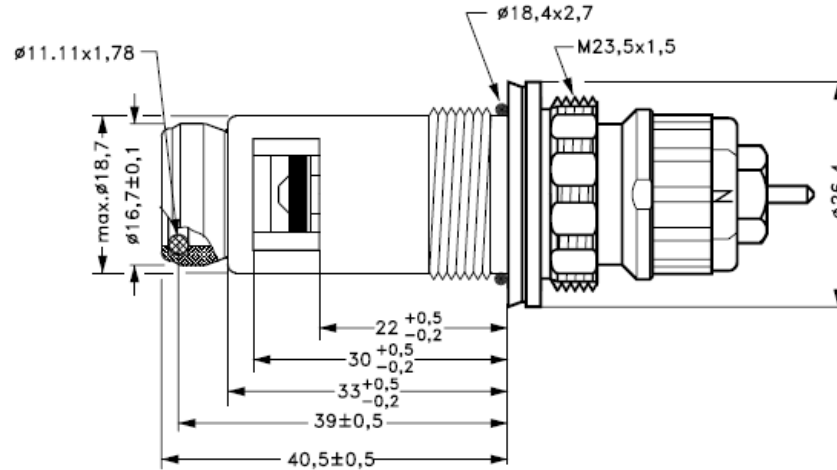

Integrerede pre indstillede ventiler til normal (403229315) og lille (403229415) gennemstrømningshastighed

Kapacitet uden radiator og tilbehør

RA-N 403229315

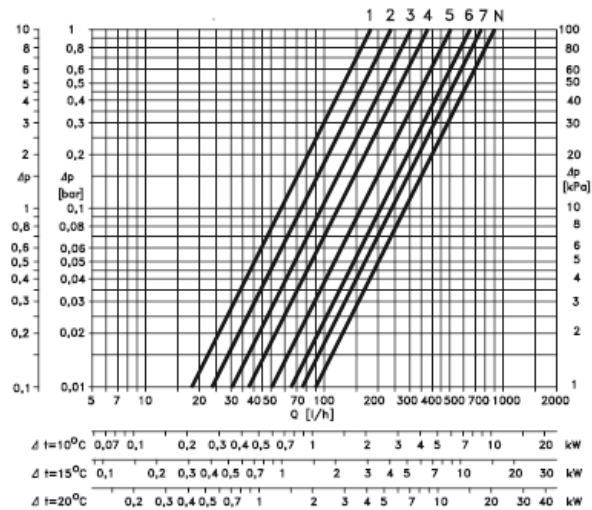

RA-U 403229415

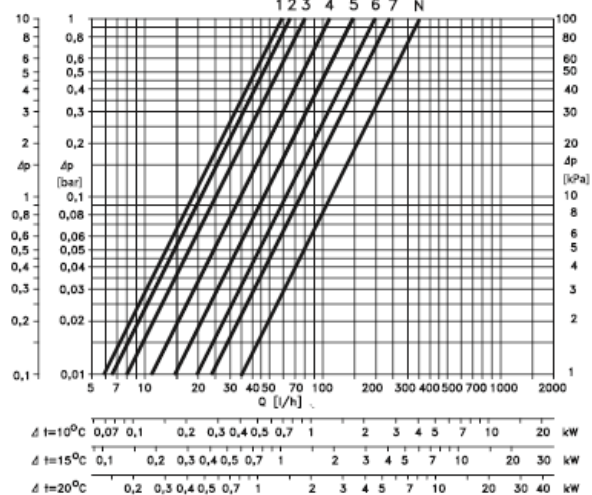

Kapacitet ved $X_v = 2K$ med Danfoss radiator termostat RA2000 er målt uden radiator og tilslutningstilbehør



Altech tilbehør

L vægbæringer

BD nr.	Beskrivelse
321956230	Altech L vægbæring 300 mm, sæt á 2 stk.
321956240	Altech L vægbæring 400 mm, sæt á 2 stk.
321956250	Altech L vægbæring 500 mm, sæt á 2 stk.
321956260	Altech L vægbæring 600 mm, sæt á 2 stk.
321956290	Altech L vægbæring 900 mm, sæt á 2 stk.



Altech tilbehør

J bæringer

BD nr.	Beskrivelse
321957020	Altech J bæring 200 mm, T22, sæt
321957030	Altech J bæring 300 mm, T20-33, top til bund, sæt
321957040	Altech J bæring 400 mm, T20-33, top til bund, sæt
321957050	Altech J bæring 500 mm, T20-33, top til bund, sæt
321957060	Altech J bæring 600 mm, T20-33, top til bund, sæt
321957090	Altech J bæring 900 mm, T20-33, top til bund, sæt
321957730	Altech J bæring 300 mm, T11-33, bærebøjle til bærebøjle, sæt
321957740	Altech J bæring 400 mm, T11-33, bærebøjle til bærebøjle, sæt
321957750	Altech J bæring 500 mm, T11-33, bærebøjle til bærebøjle, sæt
321957760	Altech J bæring 600 mm, T11-33, bærebøjle til bærebøjle, sæt
321957790	Altech J bæring 900 mm, T11-33, bærebøjle til bærebøjle, sæt



Altech tilbehør

Endegavle

BD nr.	Beskrivelse
326299124	Altech radiator endegavl 200 mm, T22, sæt
326299134	Altech radiator endegavl 300 mm, T22, sæt
326299144	Altech radiator endegavl 400 mm, T22, sæt
326299154	Altech radiator endegavl 500 mm, T22, sæt
326299164	Altech radiator endegavl 600 mm, T22, sæt
326299194	Altech radiator endegavl 900 mm, T22, sæt



Altech tilbehør

Topriste

BD nr.	Beskrivelse
326299404	Altech radiator toprist 400 mm, til C4 og C6 radiator, T22, hvid RAL 9016
326299405	Altech radiator toprist 500 mm, til C4 og C6 radiator, T22, hvid RAL 9016
326299406	Altech radiator toprist 600 mm, til C4 og C6 radiator, T22, hvid RAL 9016
326299407	Altech radiator toprist 700 mm, til C4 og C6 radiator, T22, hvid RAL 9016
326299408	Altech radiator toprist 800 mm, til C4 og C6 radiator, T22, hvid RAL 9016
326299409	Altech radiator toprist 900 mm, til C4 og C6 radiator, T22, hvid RAL 9016
326299410	Altech radiator toprist 1000 mm, til C4 og C6 radiator, T22, hvid RAL 9016
326299411	Altech radiator toprist 1100 mm, til C4 og C6 radiator, T22, hvid RAL 9016
326299412	Altech radiator toprist 1200 mm, til C4 og C6 radiator, T22, hvid RAL 9016
326299413	Altech radiator toprist 1300 mm, til C4 og C6 radiator, T22, hvid RAL 9016
326299414	Altech radiator toprist 1400 mm, til C4 og C6 radiator, T22, hvid RAL 9016
326299415	Altech radiator toprist 1500 mm, til C4 og C6 radiator, T22, hvid RAL 9016
326299416	Altech radiator toprist 1600 mm, til C4 og C6 radiator, T22, hvid RAL 9016
326299418	Altech radiator toprist 1800 mm, til C4 og C6 radiator, T22, hvid RAL 9016
326299420	Altech radiator toprist 2000 mm, til C4 og C6 radiator, T22, hvid RAL 9016
326299422	Altech radiator toprist 2200 mm, til C4 og C6 radiator, T22, hvid RAL 9016
326299424	Altech radiator toprist 2400 mm, til C4 og C6 radiator, T22, hvid RAL 9016
326299425	Altech radiator toprist 2500 mm, til C4 og C6 radiator, T22, hvid RAL 9016
326299430	Altech radiator toprist 3000 mm, til C4 og C6 radiator, T22, hvid RAL 9016



Altech tilbehør

Diverse

BD nr.	Beskrivelse
321958175	Altech radiatorben 130-175 mm, til færdig gulv, sæt
321959001	Altech spray RAL 9016, til Altech radiator
321959002	Altech lakstift RAL 9016, til Altech radiator
321959418	Altech roset til væg 16-18 mm, til C6 radiator, c/c 50 mm
321959420	Altech roset til væg 20 mm, til C6 radiator, c/c 50 mm
321959833	Altech overgangsnippel, 1/2"x3/4" nippel til C6 radiator
326280106	Altech afspærringsstykke, 3/4" nippel til C6 radiator
326280306	Altech afspærringsvinkel, 3/4" nippel til C6 radiator
326280404	Altech afspærringsvinkel, 1/2" muffe til C6 radiator
326299490	Altech radiator topriest clips, til type 22 og 33
326299495	Altech topriest fastgørelsesklemme, til alle typer



Altech radiatorer

SÅDAN RENGØR DU DIN ALTECH RADIATOR

Rengøring af din radiator er vigtigt for at sikre, at den kan fungere effektivt i mange år. Radiatoren skal rengøres både udvendig og indvendig for at fjerne alle støvaflejringer, da dette kan forhindre luftstrømmen gennem konvektorerne på radiatorens bagside, hvilket vil betyde en mindre effektiv radiator.

For at rengøre din radiator både indvendig og udvendig, skal du bruge følgende udstyr:

- Støvklud
- Spand med sæbevand
- Støvsuger
- En svamp / klud
- En lang pind (f.eks. en lineal eller tommestok)
- Tape
- Avis / håndklæde

Trin 1

Sluk for varmen og lad radiatoren afkøle. Dette sikrer, at du ikke brænder dig på radiatoren og vil forhindre yderligere støv i at samle sig på og inde i radiatoren.

Trin 2

Støvsug radiatoren. Begynd i toppen, bevæg dig mod midten og støvsug til sidste bunden af radiatoren. Du skal sikre, at du fjerner så meget af det aflejrede støv som muligt både udenpå og indeni din radiator.

Trin 3

Ved hjælp af tape, klistre du nu en klud i enden af den lange pind. Anbring en avis eller et håndklæde under radiatoren for at fange støv og snavs, der ellers ville falde på gulvet. Skub pinden med den fastgjorte klud ned i radiatoren og fortsæt med at gøre dette, indtil radiatoren er fri for alt snavs og støv.

Trin 4

Ved hjælp af en kraftig hårtørrer med en dyse fastgjort, blæses det resterende snavs eller støv ud af radiatoren.

Trin 5

Når alt støvet er fjernet både indvendig og udvendig, vaskes ydersiden af radiatoren med en mild sæbeopløsning (tilsæt en smule opvaskemiddel til vandet). Brug ikke andre rengøringsmidler end varmt sæbevand som beskrevet i monteringsvejledningen. Tør til sidst radiatoren over med en tør klud.



Altech radiatorer

MONTERING I VÅDRUM

Altech radiatorer er lavet af stål, og når man monterer en radiator i et vådrum - altså i et badeværelse eller i et rum, hvor der ofte er fugtigt og vådt som et omklædningsrum, bruserum osv. - vil radiatoren, efter et stykke tid, begynde at ruste. Det er ikke fordi radiatoren er lavet af "dårligt stål" men det er simpelthen en naturlig proces der går i gang når stålet gentagende gange bliver udsat for fugt.

Rust er en kemisk forbindelse, der opstår, når stål, jern eller jernholdige materialer kommer i forbindelse med vand og ilt. Rusten får malingen på radiatoren til at løsne sig i flager, og med tiden vil radiatoren blive utæt, efterhånden som vandet og ilten trænger ind i stålet. Altech radiatorer er derfor ikke velegnede til installation i vådrum.

Hvis du skal installere en radiator på badeværelser eller andre rum, hvor radiatoren ofte kommer i kontakt med fugt, vand og kondens, skal du bruge en radiator lavet af galvaniseret stål, som netop kan holde til montage i våde og fugtige rum. Denne type radiator findes ikke i Altech sortimentet.

